

ねじゲージングシステム THREAD GAUGING SYSTEM

特殊ねじゲージ [Gauges for special applications]

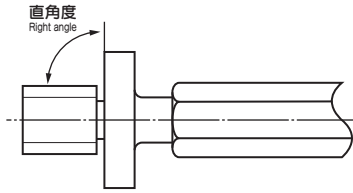

直角度検査用ねじプラグゲージ
Thread plug gauge for perpendicularity

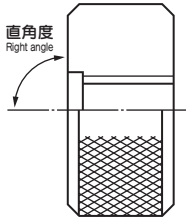

直角度検査用ねじリングゲージ
Thread ring gauge for perpendicularity

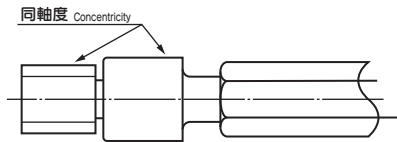

同軸度検査用ねじプラグゲージ
Thread plug gauge for concentricity

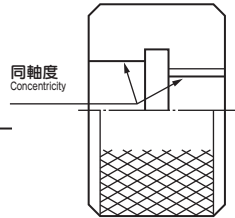

同軸度検査用ねじリングゲージ
Thread ring gauge for concentricity

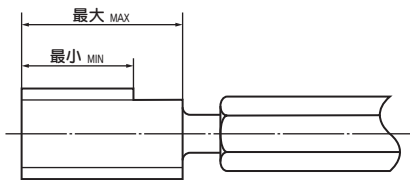

ねじ長さ検査用ねじプラグゲージ
Thread plug gauge for thread length

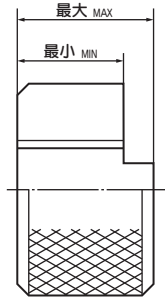

ねじ長さ検査用ねじリングゲージ
Thread ring gauge for thread length

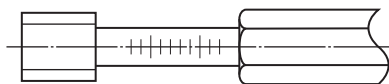

深さ検査用ねじプラグゲージ
Thread plug gauge for deep hole

- ① 固定ねじ
Locking screw
- ② スリーブ
Sleeve
- ③ 調整ナット
Adjusting screw
- ④ 本体
Body

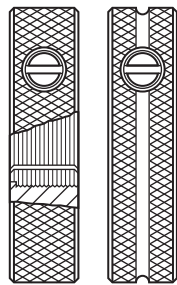
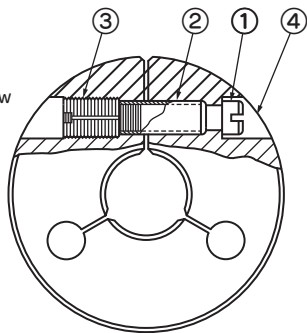

直角度検査用ねじゲージ Thread gauge for perpendicularity

製品ねじと端面の直角度を総合判定するゲージです。ねじ込んだ際、ワークの端面にゲージの端面が密着すればワークは良品です。

Used to assess the total squareness of the thread of a workpiece and end face. The right angle of the gauge is finished in advance at a pre-determined degree, guaranteeing accuracy of the right angle of the thread and end face as shown by the attaching of the end face of the gauge to the workpiece at a right angle.

同軸度検査用ねじゲージ Thread gauge for concentricity

製品ねじの穴または軸に対する同軸度を総合判定するゲージです。難しい治具などを使用しなくても簡単に同軸度の検査が可能です。ゲージが挿入できれば製品は良品です。

The gauge assesses the total concentricity of the thread and plane hole on shaft. complicated tools.

深さ・長さ検査用ねじゲージ Thread gauge for deep holes and thread length

製品ねじの有効長に公差がある場合は、長さ検査用ねじゲージ、製品ねじが端面より深い位置にある場合は、深さ検査用ねじゲージを使用します。

長さ検査用ねじゲージの場合、公差分を切欠として設け、その切欠内にねじの端面が入れば合格となります。深さ検査用ねじゲージの場合、ネックに設けた目盛または溝で深さを検査します。

When there is tolerance in the effective length of the thread of the workpiece, use the thread gauge for the thread length, and when the thread of the workpiece is in a deeper position than the end face, use the thread gauge for deep holes.

For a thread gauge for the thread length set the tolerance by the notch, and it passes when the end face of the thread fits into the notch.

Thread gauge for depth can indicate the depth by the graduation or groove in the neck.

調整式ねじリングゲージ Adjustable thread ring gauge

ねじ径を調節できるのが特徴です。

利点	①ゲージが摩耗したとき再調整ができます ②任意のはめあい点検ゲージに適度のはめあいを得ることができます
欠点	①固定後も強い力や衝撃など動く可能性があります ②局部的接触により摩耗しやすく、真円度が悪い

The adjustable thread ring gauge's feature is the ability of the locking screw to adjust to the diameter of the thread.

Merits	①Can readjust as the gauge wears. ②Can get a proper fitting on general fitting check gauges.
--------	---

Demerits	①May move after being locked by strong force or shock. ②Easily worn by local contact, roundness is poor.
----------	---